

MNB-01

MANWAL NG USER

V1.1

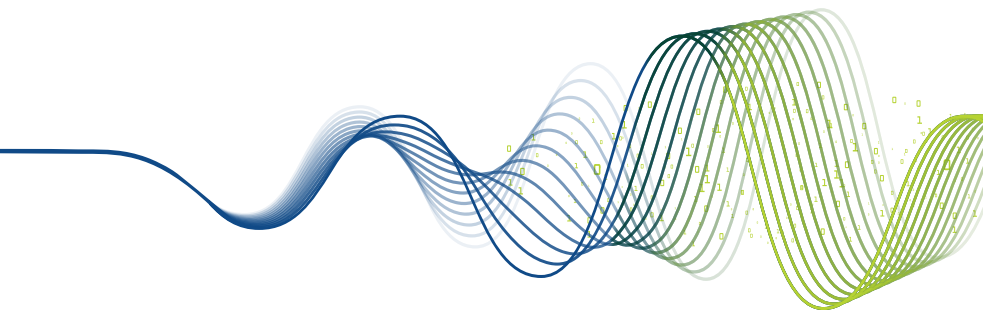

Tandaan: Ang MNB-01 ay ang numero ng modelo ng produkto at ang pangalan ng brand ay maaaring magkakaiba sa iba't ibang rehiyon. Sa ilang bansa, ang modelong MNB-01 ay may brand na Thuraya MarineStar.

TALAN NG NILALAMAN

IMPORMASYON SA REGULASYON 3

EC Pahayag ng Pagsunod.....	3
Buod ng Kaligtasan.....	3
Babala sa Radiation ng Antenna.....	3
Serbisyo	4
Grounding at mga Kable ng Antenna.....	4
Supply ng Kuryente ng Barko	4
Bentilasyon ng Kagamitan.....	4
Pagkuha ng Lisensya/Pag-apruba sa paggamit ng Thuraya MNB-01	5
Karapatang-ari.....	5
Mga Trademark	5

INTRODUKSYON 6

Mga Pangunahing Highlight.....	6
Mga Tampok.....	7
Terminal na Base	7
Unit ng Antenna	7
Inirerekomandang mga haba ng kable para sa aktibong antenna.....	8
SAT & GPS na mga Kable.....	8
Operating Environment.....	8
Mga pangkalahatang detalye.....	9
Serbisyo	9
Mga detalye ng GPS.....	9
Mga mekanikal na detalye.....	10
Pagsunod	10
Listahan ng packing	11
Terminal na Base	12
Introduksyon ng mga Port	12
Unit ng Antenna	15

PAG-I-INSTALL..... 16

Pag-a-unpack ng BDU.....	16
Pag-i-install ng Base Terminal	17
Pag-a-unpack ng ADU	18
Panganib sa radiation	18
Interference	19
Pag-i-install ng Antenna Unit.....	20
PAGSISIMULA	23
Pag-i-install ng SIM card	23
Buksan ang MNB-01	23
Pangunahing Set Up ng Terminal	24

PAGGAMIT NG MNB-01 25

Keypad- Paglalarawan at Mga Function	25
Ang Home Screen	27
Mga Indicator ng Estado	28
Paggawa / Pagtatapos ng Voice Call	29
Pagtanggap ng tawag.....	29
Pagsasaayos ng volume kapag may tawag ...	29
Paggamit ng Pangunahing Menu	30
Schematic ng Daloy ng Menu	30
Messages	34
Mga Contact.....	40
Talaan ng mga Tawag	43
Organizer	45
Clock.....	47
Sounds.....	49
Network	50
Seguridad.....	52
Mga setting.....	58
Pag-navigate	62
SOS	63
Location	65

GABAY SA KABILIS NA

PAGSISIMULA 70

PAGGAMIT NG MNB-01 70

PAGSISIMULA 71

Pag-i-install ng SIM card 71

Buksan ang MNB-01 71

Pangunahing Set Up ng Terminal 72

Paggawa / Pagtatapos ng Voice Call 72

Pagtanggap ng tawag 73

Pagsasaayos ng volume kapag may tawag... 73

PAGTP-TROUBLESHOOT 74

Mga Babala 74

Pagbibigay Serbisyo..... 74

Mga kable ng antenna at RF 74

Pangkalahatan 74

Pangangalaga at Pagpapanatili 74

FAQ 75

GARANTIYA..... 78

IMPORMASYON SA REGULASYON

EC Pahayag ng Pagsunod

Ang Asia Pacific Satellite Inc., pagkatapos nito ay tutukuyin bilang APSI, ay matatagpuan sa Floor 9, 2-Dong 98, GasanDigital 2-Ro, GuemCheon-Gu, Seoul, 08506, South Korea ay nagdedeklara sa ilalim ng aming nag-iisang responsibilidad na ang modelo ng Produkto ay: Ang MNB-01 ay isang voice/SMS/GmPRS na satellite terminal na may built in na GPS tracking system, kung saan nauugnay ang deklarasyong ito, ay nakasunod sa sumusunod na pamantayan at/o iba pang normatibong dokumento:

IEC 60945 at IEC 62368



BABALA

Ang kagamitang ito ay hindi dapat paganahin kung nawala ang kuryente ng mains.



Buod ng Kaligtasan

Para sa kaligtasan at proteksyon, pakibasa ang gabay ng user bago subukang gamitin ang Thuraya MNB-01 system. Lalo na, basahing mabuti ang sekyong ito sa kaligtasan. Itago ang impormasyong ito sa kaligtasan kung saan maaari kang sumangguni rito kung kinakailangan.

Ang sumusunod na pangalahatang pag-iingat sa kaligtasan ay dapat sundin sa lahat ng yugto ng operasyon, serbisyo at pagkumpuni ng kagamitang ito. Ang kabiguang sumunod sa mga pag-iingat na ito o mga partikular na babala kung saan man sa gabay ng user na ito ay paglabag sa mga pamantayan sa kaligtasan ng disenyo, paggawa at inilaang gamit ng kagamitan.

Ipinagpapalagay na walang pananagutan ang APSI sa kabiguan ng kustomer na sumunod sa mga pangangailangan na ito.

Babala sa Radiation ng Antenna

Habang nasa transmision, nagpapasingaw ng mataas na antas ng lakas ng radio frequency ang antenna ng sistema. Itinuturing na mapanganib sa kalusugan ang radiation na ito sa sinumang tao na lalapit sa antenna.

Mahalagang magpanatili ng malayong distansya mula sa nagta-transmit na antenna sa sinumang tauhan ng hindi bababa sa 40 cm.

Serbisyo

Hindi pinapahintulutan ang pag-access ng user sa interior ng terminal. Mga kuwalipikadong tauhan lamang na pinahintulutan ng tagagawa ang maaaring magsagawa ng serbisyo. Ang kabiguang sumunot dito ay magreresulta sa kawalan ng bisa ng warranty.

Grounding at mga Kable ng Antenna

May grounding stud ang terminal para i-ground ang terminal sa katawan ng barko gamit ang kableng pang-ground.

May shield ang mga kable ng antenna at hindi dapat maapektuhan ang mga ito ng anumang magnetic field. Inirerekomang iwasan na ma-install ang mga kable na kahanay ng anumang kable ng AC dahil maaari itong magdulot ng pagkasira ng kagamitan.

Supply ng Kuryente ng Barko

Ang standby power ng Thuraya MNB-01 (kasama ang Terminal at ang Aktibong Antena) ay mas mababa lamang sa 10 W, at ang average na pagkonsumo ng kuryente ng karaniwang operasyon ay 16 W. Kapag mababa ang lakas ng signal, ang burst power ay maaaring lampas sa 20 W. Para sa tuluy-tuloy na operasyon, ang input voltage para sa MNB-01 System ay nangangailangan ng isang 36 W na supply ng kuryente (maaaring 12 V DC@3 A o 24 V DC@1.5 A). Inirerekomenda na gumamit ng 24 V DC na linya ng kuryente, kung available sa barko.

Kung sakaling hindi available ang 12 V o 24 V DC na linya ng kuryente sa barko, maaaring gumamit ng external na AC/DC na supply ng kuryente (110/220 V AC hanggang 24 V DC @ Min 1.5 A), mangyaring makipag-ugnayan sa vendor kung kailangan mo ito.

Bentilasyon ng Kagamitan

Para matiyak ang sapat na pagpapalamig ng terminal, dapat magpanatili ng 5 cm hindi nababarahang espasyo sa lahat ng panig ng yunit maliban sa ilalim sa bahagi. Ang nakapaligid na range ng temperatura ng terminal sa mga ibabang deck ay: -15 °C hanggang + 55 °C.

Hindi dapat paganahin ang kagamitan kung mayroong madadaling mag-apoy na gas o usok pati na rin sa anumang maaaring sumabog na lugar. Ang pagpapatakbo ng anumang de-kuryenteng kagamitan sa ganoong lugar ay bumubuo sa isang panganib sa kaligtasan.

Pagkuha ng Lisensya/Pag-apruba sa paggamit ng Thuraya MNB-01

Sa ilalim ng mga karapatang ipinagkaloob sa ilalim ng ITU Radio Regulations, ang mga administrasyon ng lokal na telekomunikasyon ay bumuo at nagpatupad ng mga pambansang patakaran at regulasyon na namamahala sa mga uri ng emission, antas ng kuryente, at iba pang parameter na nakakaapekto sa kadalisayan ng signal, na maaaring mag-radiate sa iba't ibang frequency band ng spectrum ng radyo.

Para legal na mapatakbo ang Thuraya MNB-01 system, kinakailangang kumuha ng pahintulot ng mga awtoridad sa regulasyon ng mga lokal na telekomunikasyon ng bansa kung saan ka nagpapatakbo. Ang paggamit ng iyong kagamitan sa anumang bansa nang walang pahintuloy ay magdudulot sa iyo ng panganib na makompiska ng mga lokal na awtoridad ang kagamitan. Ang normal na pamamaraan para dalhin ang nasabing kagamitan sa ibang bansa ay mag-apply ng lisensya bago magbiyahe. Kung hindi nakakuha ng lisensya bago magbiyahe, maaaring itago sa isang imbakan ng mga lokal na awtoridad ang kagamitan hanggang makakuha ng lisensya.

Ang impormasyon sa dokumentong ito ay maaaring magbago nang walang abiso at hindi kumakatawan sa isang pangako sa bahagi ng Thuraya Telecommunications Company.



Karapatang-ari

Karapatang-ari © 2019 ng Thuraya Telecommunications Company. Reserbado ang lahat ng karapatan.

Mga Trademark

- Ang THURAYA at logo ng THURAYA ay mga nakarehistrong trademark ng Thuraya Telecommunications Company.
- Ang lahat ng iba pang trademark at kapatang-ari ay pag-aari ng kani-kanilang may-ari.
- Ang Thuraya MarineStar ay nakarehistrong brandname para sa numero ng modelo ng produkto ng Thuraya. MNB-01.

INTRODUKSYON

Ang MNB-01 ay isang abot-kaya at matibay na terminal ng voice satellite na may kakayahang mag-track at magsubaybay. Ang terminal ay madaling ma-install at madaling gamitin na nagpapahintulot ng mga satellite voice call sa mga landline, mobile phone at iba pang satellite phone sa pamamagitan ng Thuraya satellite network.

Sinusuportahan din ng MNB-01 ang mga serbisyo ng SMS sa pamamagitan ng menu nito na madaling-gamitin sa kulay ng LCD screen sa terminal. Available ang SOS button para mag-abiso ng mga paunang na-configure na mga contact kung may emergency. Kapag na-activate ang SOS button, magpapadala ang MNB-01 ng paunang natukoy na SOS na mensahe na naglalaman ng may time-stamp na nga GPS coordinate ng posisyon hanggang sa 5 na-preset na contact para sa emergency na tugon. Ang terminal ay may RJ11 socket para sa pagkonekta sa isang analogue na telepono o PBX.

Mga Pangunahing Highlight

- Mabilis at madaling i-install
- Boses na circuit-switched
- Kakayahan sa pag-uulat ng nahuling isda
- Advance na 2-way na pang-track ng sasakyang-dagat at pagsubaybay batay sa oras, layo, bilis at lugar
- Mga kakayahan sa OTA (over-the-air) na programming
- Versatile na mga pisikal na interface
- SOS na alerto
- Kakayahan sa Geo-fencing
- Mga push notification para sa panahon, balita at iba pang alerto
- Radio silence
- Mababa at mataas na boltahe ng input na powet indicator
- Mga Wika: English, Chinese, Vietnamese, Japanese, French, Arab, Bahasa, Tagalog, Turkish

Mga Tampok

Terminal na Base

- Sinusuportahan ang mga karaniwang function ng telepono. Calling Line Identification Presentation (CLIP) at Short Message Services (SMS), network function at link sa circuit switch na telepono o PBX function.
- Multilingual MMI - Sinusuportahan ang English, Arabic, Chinese, Japanese, Vietnamese, Bahasa, Tagalog, French, Turkish.
- Pag-uulat sa mga huling isda:
 - Sinusuportahan ang mga entry ng data ng hanggang sa 10 uri ng mga species ng isda at mga kaukulang timbang sa paghuli. Maaari ring ilagay ang mga entry ng data ng mga species ng isda mula sa remote server kapag naka-integrate sa network ng Thuraya.
 - Sinusuportahan ang impormasyon tungkol sa sasakyan at mga entry sa fish gear.
- Pagsubaybay
 - Automatic Position Reports (APR) batay sa lugar, oras, distansya at bilis
 - Botohan para sa on demand na position report base sa GPS Tracking
 - Ang lugar ng Geo-fencing ay nahahati sa dalawang uri na tinatawag na Restricted zone at Radio Silence. Nagpapadala ng alerto sa SMS kapag pumapasok ang sasakyan o lumalabas sa isang lugar.
 - Ang mga alerto ng bilis ay batay sa Mababa at Mataas na halaga. Nagpapadala ng alerto sa SMS kapag ang sasakyan ay napupunta sa ibaba ng Mababang halaga at higit sa Mataas na halaga.
- Mga Interface:
 - RS-232 port: Isang serial interface para pamahalaan ang mga sesyon ng GmPRS kapag nakakonekta sa isang Laptop. Maaari rin itong ikonekta sa mga 3rd party na mga aparato para mapahusay ang pag-andar ng aparato para sa mga pangangailangan sa integrasyon.
 - GPIO: Sinusuportahan ang 2 input at 2 output na port na maaaring ikonekta sa mga sensor ng 3rd party para sa pagsubaybay o pag-trigger ng mga layunin ng aktibidad ng pagpapatakbo ayon sa pagkakabanggit.
 - NMEA: Nagbibigay ng impormasyon sa GPS sa format na NMEA (GLL / RMC).
 - Ang RJ11 port para sa koneksyon ng analogue na telepono na binagayan ng inbuilt PBX para sa office-on-bridge na functionality.
 - 3.5mm na audio output para sa mga panlabas na koneksyon
- SOS na button para sa pag-trigger ng isang emergency na alerto sa mga nakapre-configure na mga kontak sa pamamagitan ng SMS
- Pagkuha ng phone book mula sa terminal, imbakan ng 255 contact max
- Call log: huling na-miss, natanggap at naka-dial na tawag sa bawat isa na may mga petsa at oras stamp ng oras, imbakan ng max na 20 call log
- Menu-driven na graphical user interface na may 65K na mga kulay, 320 x 240 pixels, 2.4 inch TFT LCD screen
- Back-lit na keypad
- Naka-mount na mesa at dingding



TANDAAN

Maaaring mag-iba ang pag-access sa wika ayon sa bawat mga kinakailangan sa rehiyon.

Unit ng Antenna

- Omni-direksyon na aktibong Thuraya satellite antenna na may built-in na aktibong antenna ng GPS
- Ang mga karaniwang haba ng cable para sa Sat at GPS ay 25m. Para sa mas mahabang kinakailangang haba ng kable, mangyaring makipag-ugnayan sa iyong taga-suplay.

Inirerekomandang mga haba ng kable para sa aktibong antenna

SAT & GPS na mga Kable

Uri ng Kable	Pagkawala ng Kable @ 1.5GHz (dB / m)	Max.Haba ng Kable (m)	Uri Haba ng Kable (m)	Min.Haba ng Kable (m)
LMR-240	0.324	40	34	31
LMR-400	0.174	74	63	57
LMR-500	0.143	90	76	70

Operating Environment

Antenna Unit (ADU)	
Temperatura ng Pagpapatakbo	-25 °C hanggang +55 °C
Temperatura ng Imbakan	-40 °C hanggang +80 °C

Base Terminal (BDU)	
Temperatura ng Pagpapatakbo	-15 °C hanggang +55 °C
Temperatura ng Imbakan	-20 °C hanggang +70 °C

System	
Supply ng Kuryente	10.8 hanggang 31.5 V
Average ng Konsumo ng Kuryente sa Stanby / Tumatakbo	10 W / 16 W
Humidity ng Pagpapatakbo	5 hanggang 95% RH sa 40 °C

Mga pangkalahatang detalye

Serbisyo

Boses	Circuit switched	
SMS	Hanggang sa 160 mga character (Ingles)	
GmPRS	60Kbps / 15Kbps (Pag-download / Pag-upload)	
Rating ng Proteksyon ng Ingress	Base Terminal (BDU)	IP 32
	Antena (ADU)	IP 66

Mga detalye ng GPS

Bilang ng Mga Channel sa Pagsusubaybay	72	
Katumpakan ng Posisyon ng GPS	<10 m	
Oras sa Unang Pag-aayos	Mainit na pagsisimula	<1 segundo
	Malamig na simula	< 30 segundo

Mga mekanikal na detalye

Laki	
Base Terminal (L x W x H)	203 × 190 × 72.7 mm
Aktibong Antena (D x H)	185 × 170 mm
SAT Cable	25 metro
GPS Cable	25 metro
Bigat	
Kabuuang bigat & sukat (L x W x H)	6.7 kg & (305 x 250 x 275 mm)
Terminal na Base	1.07 kg
Aktibong Antena	1.30 kg
Kit na Pang-mount ng Antenna	0.53 kg
SAT cable	1.02 kg @ 25m
GPS cable	1.00 kg @ 25m
Mga natitirang accessory	0.27 kg

Mga detalye ng aktibong antenna	
EIRP	5 dBW (Min.), 7 dBW (Typ.)
Frequency	1525 - 1559 MHz, 1626.5 - 1660.5 MHz
Polarisasyon	LHCP (Left Hand Circular Polarization)
Axial ratio	<6 dB
Gain-to-noise Temperature ratio	-24 dB/K (Typ.), -22 dB/K (Min.)

Pagsunod

- Inaprubahan ni Thuraya
- Nakasunod sa CE, RoHS, REACH, IEC60945 & 62368, RED & RCM

Listahan ng packing



Terminal na Base



Aktibong Antena



Kit na Pang-moung ng Antenna
(L shaped based plate, 2 U clamp, 4 M6 nut & mga washer)



Power Cable
(5 metro na may 2P circular cable connector)



SAT RF Cable
(25 metro na may mga N-type Male connector)



GPS RF Cable
(25 metro na may mga SMA Male connector)



Samu't sari
(Manwal ng user, Wall mount paper, 5 M5 na turnilyo para sa pag-install ng ADU, 6 na turnilyo at washer na pang-mount para sa pag-install ng BDU, SIM adaptor, IMEI label at Butyl type)



Terminal na Base

Introduksyon ng mga Port

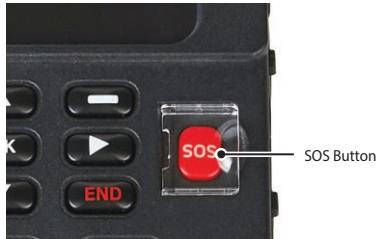

SOS Button

Para sa emergency na paggamit. Para mag-abiso sa mga paunang na-configure na contact kung may emergency. Pindutin nang matagal ang PULANG buton sa loob ng 2 segundo para ma-trigger ang alerto.

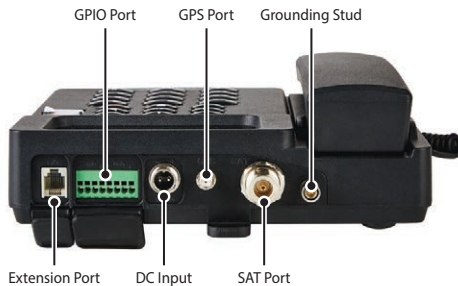

Grounding Stud

Para ma-ground ang terminal gamit ang grounding cable.

SAT Port

Ginagamit ang SAT ANT para sa pisikal na koneksyon - sa pamamagitan ng isang RF cable sa pagitan ng satellite active Antenna unit at ng Base Terminal.

GPS Port

Ginagamit ang GPS ANT para sa pisikal na koneksyon sa pagitan ng GPS antenna at ng Base Terminal.

DC Input

Ginagamit ang power input connector pata sa pagkonekta ng external na pinagkukunan ng kuryente (10.8 – 31.5 V) sa Base Terminal at aktibong antenna.

GPIO Port

Ginagamit ang GPIO_1 para sa pagkonekta ng external na mga button switch sa pin 1 at 2 bilang input port. Maaari itong i-set bilang SOS o Pangkalahatan at kapag naka-set sa SOS, gagana ito bilang SOS button sa keypad. Ginagamit ang GPIO_3 para sa pagkonekta ng buzzer o external device sa pin 5 at 6 bilang output port. (Pin 5 8V output at Pin 6 GND) Kapag naka-set sa Buzzer, tutunog ang buzzer kapag nag-ring ang telepono at kapag tumunog ang alerto. Kapag naka-set sa Pangkalahatan, nakakatanggap ang server ng hiwalay na control command at mga output na 8V ayon sa control command.

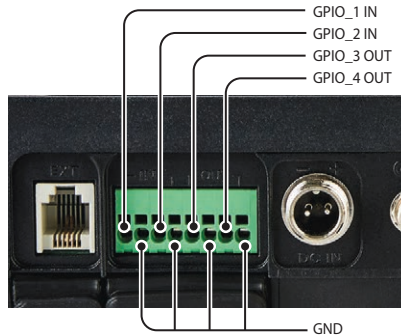

**RJ-11
(Extension) Port**

Para kumonekta sa analogue na handset.

TL



**3.5mm Audio
Port**

Ito ang system voice poer, na maaaring ikonekta sa isang loud speaker para i-play ang tinig na tumatawag.

Port ng NMEA

Para sa pagpapadala ng GPS signal sa NMEA formal (GLL, RMC protocol) sa mga 3rd party device.

Serial Port

Ito ang RS232 port para sa 9 na wired (TXD, RXD, CTS, RTS, DTR, DSR, DCD, RI at GND). Para ito sa pagpapanatili ng module ng komunikasyon, upgrade ng Firmware, paggamit ng GmPRS service at mga integrasyon ng 3rd party device. Para sa higit pang impormasyon, makipag-ugnayan sa iyong distributor.

**Power ON/OFF
button**

Ito ang power On/Off switch ng system.



Slot ng SIM Card Para ilagay ang Thuraya SIM Card.

Micro USB Port Para ito sa debugging ng terminal. Para sa higit pang impormasyon, makipag-ugnayan sa iyong distributor.

Unit ng Antenna

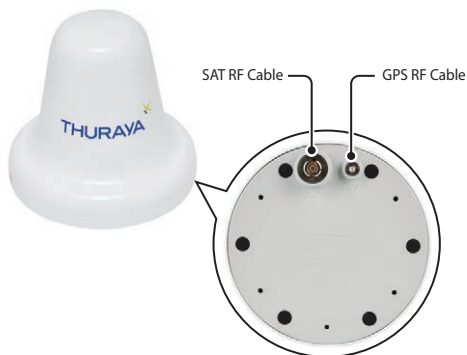

May dalawang RF (female) connector ang Antenna unit sa base nito. Ang isang connector ay ang **SAT signal port** (N-type na connector), at ang isa pa ay ang **GPS signal port** (SMA Connector).

SAT RF Cable	Ang SAT RF cable ay 25 metro ang haba at may N-type (male) connector sa bawat dulo.
GPS RF Cable	Ang GPS RF cable ay 25 metro ang haba at may SMA (male) connector sa bawat dulo.
Bracket na Pang-mount	Para i-mount ang antenna sa bracket.
Mga U-Clamp	Para ayusin at higitan ang bracket na pang-mount ng antenna sa isang pole o railing ng barko.

TL

PAG-I-INSTALL

Inilalarawan sa bahaging ito kung paano mag-install ng Thuraya MNB-01 terminal at ikonekta ang lahat ng cable.

Pag-a-unpack ng BDU



Pag-i-install ng Base Terminal

- 1 Pumili ng isang angkop na lokasyon sa loob ng wheelhouw o cabin room na gusto mong ilagay ang iyong Base Terminal. Idinesenyo ito para umandar sa mga kuwarto na may range ng temperatura mula -15 °C to +55 °C.
- 2 I-mount ang iyong Base Terminal sa pader o ilagay ito sa isang desk o ibabaw ng mesa.
- 3 Kung ima-mount ang Base Terminal sa isang pader, ayusin ang turnilyo 1 hanggang 4 sa pamamagitan ng paglalagay ng 3.55mm na espasyo sa pagitan ng bawat isa. Ayusin ito sa tamang posisyon gamit ang Wall mount paper at i-mount ang BDU sa isang pader. Higpitan ang TURNILYO 5 pagkatapos kasama ng WASHER.



TANDAAN

Kailangang na-install ang terminal sa loob ng lugar kung saan nakakonekta ang ground sa pamamagitan ng hiwalay na post sa terminal.

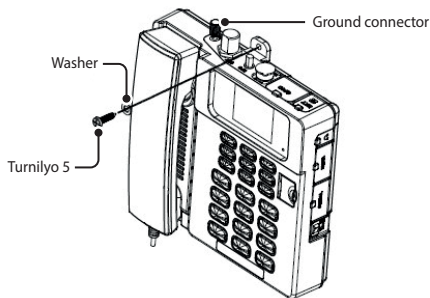

Wall mount paper

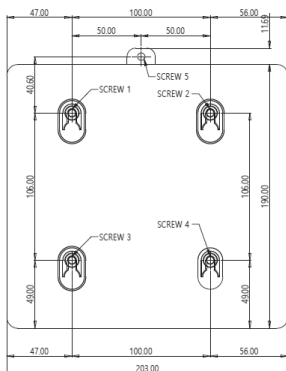

Ang butas ng lokasyon sa pagma-mount (yunit: mm)
Uri ng turnilyo: 5 mm x 20 mm Stainless steel tapping na turnilyo

Pag-a-unpack ng ADU



Panganib sa radiation

Nagsisingaw ang MNB-01 antenna ng 7.5 dBW EIRP. Nangangahulugan ito na ang minimum na ligtas na layo ay 0.4 m mula sa antenna habang nagta-transmit ito, batay sa antas ng radiation na 10 mW/cm².

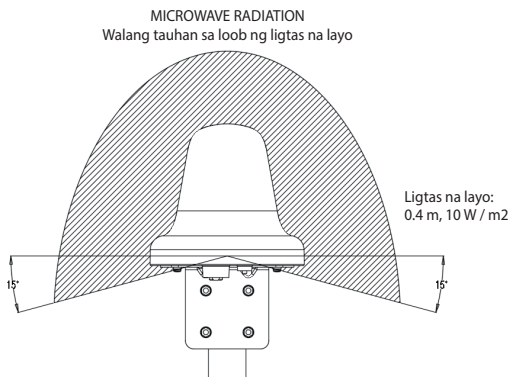

Interference

Kailangang naka-mount ang antenna nang malayo hanggang kaya mula sa radar at mga high power radio transmitter ng barko (kabilang ang ibang Inmarsat based system), dahil maaari itong makaapekto sa performance ng antenna. Ang mga RF emission mula sa mga radar ay maaari talagang makasira sa antenna.

Ang misnong MNB-01 antenna ay maaaring makaapekto sa ibang radio system.

Mahirap magbigay ng eksaktong mga patnubay para sa minimum na layo sa pagitan ng isang radar at mga high power radio transmitter dahil nag-iiba-iba ang radar at high power radio transmitter ower, radiation pattern, frequency and pulse length/shape. Dagdag pa, karaniwang nakalagay ang antenna sa malapit na field ng antenna ng radar at ang mga reflection mula sa mga mast, deck at iba pang bagay sa paligid ng radar ay magkakaiba kada barko.

Gayunpaman, posibleng magbigay ng ilang patnubay:

Dahil ang radar at mga high power radio transmitter ay nagpapasingaw sa isang fan beam na may horizontal beam width ng ilang degrees at horizontal beam width na hanggang +/- 15°, maiiwasan ang pinakamalubhang interference sa pamamagitan ng pagmamagitan ng antenna sa ibang antas – nangangahulugang ang antenna ay naka-install sa minimum na 15° sa itaas o sa ibaba ng antenna ng radar.

At dahil sa mga epekto ng malapit na field, inirerekomenda na paghiwalayin sa layong mga 10m (d) ang antenna ng radar at ang antenna ng MNB-01. Kung gayon, inirerekomenda na tiyakin ang vertical na paghihiwalay hangga't maaari kapag ang antenna ng MNB=01 ay kailangang ilagay malapit sa antenna ng radar.

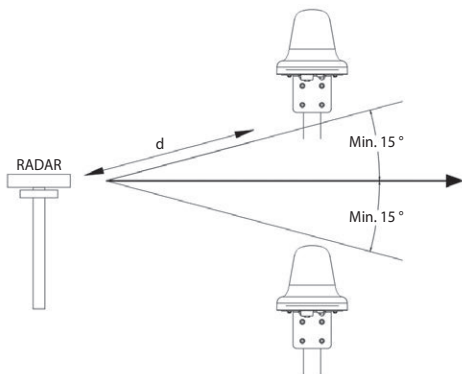

Pag-i-install ng Antenna Unit

- 1 Pumili ng isang perpektong lugar sa itaas ng deck kung sann gusto mong ilagay ang iyong Antenna Unit. Inirekomenda na i-install ito sa isang lugar kung saan walang nakapalibot na mga hadlang ang makakahadlang sa antenna mula sa bukas na view ng kalangitan at tiyaking walang ibang kagamitang radyo o funnel ng sasakyang-dagat. Idinesenyo ito para mapatakbo sa loob ng range ng temperatura na $-25\text{ }^{\circ}\text{C}$ to $+55\text{ }^{\circ}\text{C}$.
- 2 Maghanap ng tamang pole na kayang tumagal sa 1.4 kg at ayusin ang Antenna unit gamit ang U-clamp tulad ng ipinapakita sa ibaba. Inirekomenda na ma-install ang Antenna unit sa isang pole na may diameter sa pagitan ng 38 mm and 45 mm (1.5 inches and 1.7 inches).
- 3 Tiyaking magkaroon ng maganda at malinis na grounding para sa pag-i-install ng antenna.

Higpitan ang ground cable sa isa sa mga M5 na turnilyo.

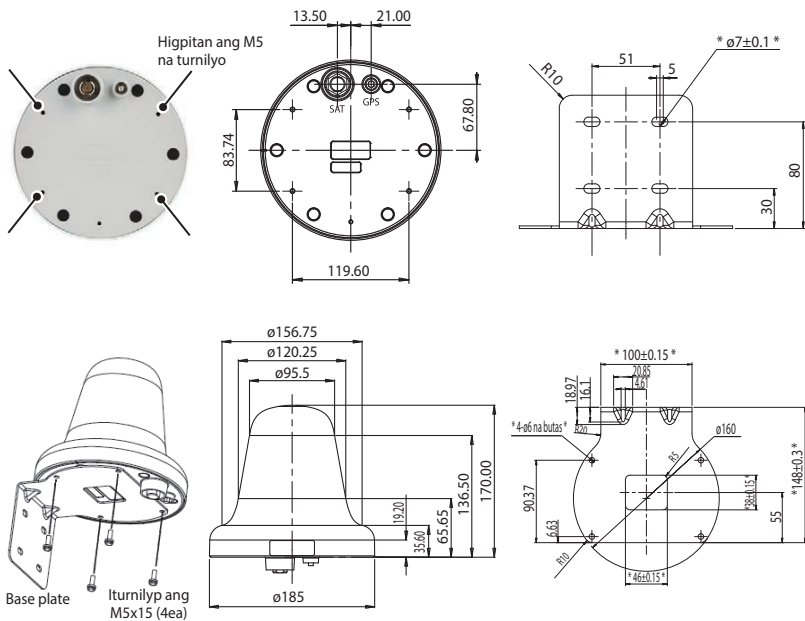

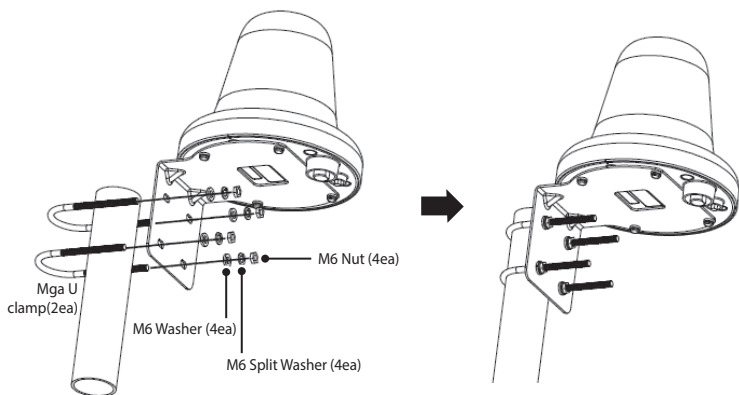

4 Ikonekta ang mga kable sa pagitan ng Base Terminal at Antenna unit.

- Dapat ikonekta ang SAT RF cable sa N-TYPE CONNECTOR ng Antenna Unit.
- Dapat ikonekta ang GPS RF cable sa SMAL CONNECTOR ng Antenna Unit.

5 Pagkatapos higpitan ang mga connector, balutin ang mga connector gamit ang Butyl tape na kasama sa packaging o maglagay ng silicon sealant para gawin itong waterproof.

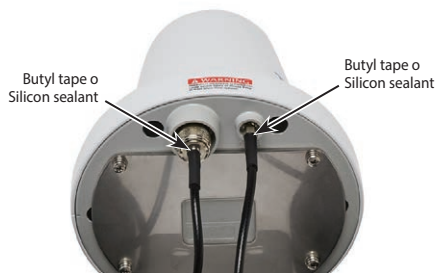

6 Ayusin ang mga cable sa pole gamit ang cable tie.

7 Dapat na mabaluktot ang mga cable pagkatapos magkaroon ng tuwid na seksyon na hindi bababa sa 100mm mula sa antenna. Dapat na hindi bababa sa 50 mm ang radius ng pagbaluktot ng cable.

8 Ikonekta at higpitan ang mga SAT at GPS cable sa mga connector sa Base Terminal.

9 Higpitan ang DC power cable sa DC connector ng Base Terminal tulad ng sumusunod.



10 Ikonekta ang Base Terminal sa isang DC power source gamit ang DC power cable na kasama sa kahon. Inirekomendang detalye ang 12 V/3.6 A or 24 V/1.8 A.

PAGSISIMULA

Pag-i-install ng SIM card

Ang Thuraya MNB-01 system ay nangangailangan ng wasto at aktibong SIM card para ma-access ang satellite network at ma-configure ang mga setting ng Base Terminal.

Sundan ang mga hakbang na ito para ma-install ang SIM card:

- 1 Alisin ang takip ng SIM card cover at i-flip ito.
- 2 Habang nakaharap sa ibaba ang gintong contact ng SIM card, iposisyon ang card tulad ng itinuturo at i-slide ito papasok sa slot.
- 3 Tiyakin na tama ang pagkakapasok ng SIM card.
- 4 Isara at higitan ang turnilyo ng takip ng SIM card.

Buksan ang MNB-01

Sundan ang mga hakbang na ito buksan ang MNB-01

- Tip para sa Power On/OFF Switch sa kaliwa.

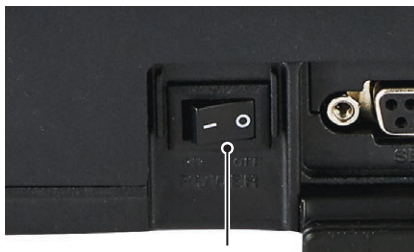

Power switch

- Mag-iilaw ng kulay berde ang LED indicator para sa matagumpay na input power. Kung nagpapatay-sindi ito, nakakatanggap ito ng mababang boltahe o mataas na boltahe.

Pangunahing Set Up ng Terminal



TANDAAN

Bago gumawa ng isang voice call, pakitiyak na:

- *Maayos na nakapasok ang SIM card sa SIM card slot.*
- *Mayroong hindi bababa sa 2 bar sa lakas ng signal.*











PAGGAMIT NG MNB-01

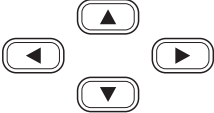

1	Kaliwang Function Key	6	End Key
2	Kanang Function Key	7	Handset (Ring tone speaker sa ilalim)
3	Okay Key	8	Keypad (Alpha-numeric)
4	4-Way na mga Navigation Button	9	2.4 inch 65K color TFT LCD Screen
5	Send Key	10	SOS Button

Keypad- Paglalarawan at Mga Function

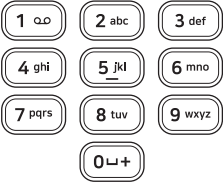
Mga Key	Paglalarawan / Mga Function
	<p>Kaliwang Function Key</p> <p>Ang Function ng key na ito ay nakabatay sa patnubay na text na ipinapakita sa display sa itaas ng key na ito.</p>

Mga Key	Paglalarawan / Mga Function
	<p>Kanang Function Key</p> <p>Ang Function ng key na ito ay nakabatay sa patnubay na text na ipinapakita sa display sa itaas ng key na ito.</p>
	<p>Okay Key</p> <p>Ang pagpindot sa key na ito ay pagpili o pagkumpirma sa function na naka-highlight sa display.</p>
	<p>4-Way na mga Navigation button</p> <p>Pindutin ang 4-Way na mga navigation button para mag-scroll pakaliwa, pakanan, pataas at pababa sa display. Pinapagana ang pag-scroll sa mga pangalan, numero ng telepono, menu o mga setting.</p>
	<p>Send Key</p> <p>Ang ganitong function ay para tumawag kapag ang handset ay nakaalis sa hook.</p>
	<p>End Key</p> <p>Ang ganitong function ay para sa...</p> <p>Pindutin ang key na ito nang isang beses para alisin ang isang karakter nang paisa-isa o pindutin nang matagal ang key na ito para alisin ang buong entry ng text.</p>
	<p>SOS Button</p> <p>Pindutin ang key na ito para mag-alerto ng paunang na-configure na mga contact sa pamamagitan ng SMS kung may emergency.</p>
	<p>Keypad</p> <p>Ginagamit para maglagat ng mga numero o karakter.</p> <p>Pindutin ang 0 para magdagdag ng espasyo kapag nagsusulat ng text.</p> <p>Ang mga available na function ay nakabatay sa kung nagta-type ka ng numero ng telepono o text.</p>
	<p>Star * Key</p> <p>Kapag naglalagay ng numero ng telepono, pindutin ang key na ito para maglagay ng *.</p> <p>Kapag nagsusulat ng text, pindutin ang key na ito para ma-access ang listahan ng mga espesyal na simbolo.</p>
	<p>Hash # Key</p> <p>Kapag naglalagay ng numero ng telepono, pindutin ang key na ito para maglagay ng #.</p> <p>Para mabilis na palitan ang text input method kapag nagsusulat ng text, pindutin ang key na ito nang paulit-ulit at tingnan ang indicator sa itaas ng display.</p>

Ang Home Screen

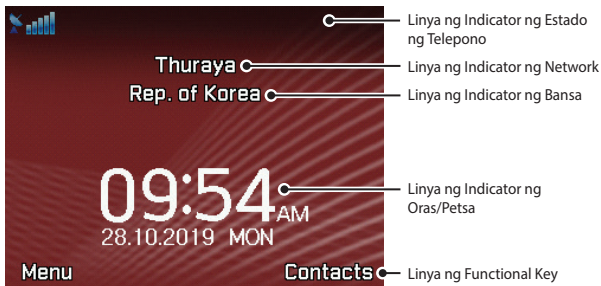



Linya ng Indicator ng Estado ng Telepono	Ang linya ng indicator na ito ay nagpapakita ng mga simbolo ng estado ng mga kondisyon ng pagpapatakbo (natanggal na lakas ng signal) ng MNB-01 terminal.
Linya ng Indicator ng Network	Ang linya ng indicator na ito ay nagpapakita ng estado ng pagpaparehistro at impormasyon ng rehiyon ng MNB-01 terminal o ng roaming ng sim card ng network operator ng GSM mobile sa Thuraya satellite network.
Linya ng Indicator ng Bansa	Ang linya ng indicator na ito ay nagpapakita ng impormasyon ng Bansa.
Linya ng Indicator ng Oras/Petsa	Ang linya ng Indicator ng Oras/Petsa kapag default ay nagpapakita ng UTC time, maaari itong i-set para ipakita ang local na time zone kung kinakailangan.
Linya ng Function Key	Ang linya ng Function key ay tumatakbo gamit ang Kaliwa o Kanang mga function key na may  access sa mga menu o kontrol.

Mga Indicator ng Estado

Ipinapaliwanag ng mga talahanayan sa ibaba ang kahulugan ng bawat indicator ng estado na ipinapakita sa Home screen.

Mga Indicator ng Estado	Paglalarawan
	Signal ng satellite
	Status bar
	Radio silence
	Mahinang signal. Ituro ang antenna patungo sa satellite
	Roaming
	Aktibong tawag
	I-mute
	Tahimik
	Pag-divert ng tawag
	Pagkonekta sa GmPRS (kumikislap na icon habang nakakonekta ang GmPRS)
	Tumigil ang GmPRS

Mga Indicator ng Estado	Paglalarawan
	Aktibo ang SOS
	Mensahe ng SOS
	Hindi pa nababasang SMS
	Boses mail
	Boses mail + SMS
	Puno na ang inbox ng SMS
	Mensahe ng pagsubaybay
	Na-activate ang pagsubaybay
	Alarma
	Paalala ng iskedyul
	Pagpapadala at pagtanggap ng datos mula sa isang external device

Paggawa / Pagtatapos ng Voice Call



TANDAAN

Bago gumawa ng voice call, pakitiyak na nairehistro ng MNB-01 ang network at dapat na nasa () ang indicator ng estado ng lakas ng signal. Mayroong hindi bababa sa 2 bar sa lakas ng signal.

Para gumawa ng tawag mula sa Base Terminal, tanggalin ang handset sa cradle at mag-dial.

+<country code><phone number> at pindutin  ang key

o

00<country code><phone number> at pindutin  ang key

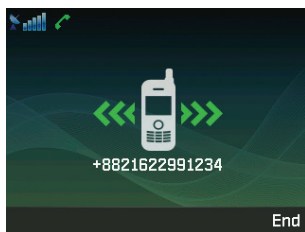

TANDAAN

Para sa mga na-dial. A voice call, maaari mo ring gamirin ang '+' sa pamamagitan ng pagpindot nang matagal sa  na key sa halip ng "00" sa simula ng na-dial na numero bilang alternatibo ('+' <country code> <phone number>).

Para tapusin ang tawag, ibalik ang handset sa cradle.



Pagtanggap ng tawag

Kapag may paaprating na tawag, ang MNB-01 ay:

- Tutunog
- Ipapakita ang numero ng tumatawag sa screen.
Ipapakita ang kaugnay na pangalan ng contact kung ang numero ay naka-save sa mga contact.

Para sagutin ang paparating na tawag, kunin ang handset mula sa cradle o mula sa analogue na telepono, kung nakakonekta.

Pagsasaayos ng volume kapag may tawag

Gamitin ang Kaliwa  / Kanan  na Function Key para ayusin ang volume.

Paggamit ng Pangunahing Menu

Schematic ng Daloy ng Menu

Messages

- 1 Bagong mensahe
- 2 Inbox
- 3 Draft
- 4 MGA MENSAHE
- 5 Outbox
- 6 Mga Template
- 7 Mga Setting [C]
- 8 Mensahe
- 9 Katayuan ng memorya
- 10 Delete messages [A]

Mga Contact

- 1 Maghanap
- 2 Add contact
- 3 panuntunan sa silid-aralan
- 4 Speed dial
- 5 Burahin [A]
- 6 Katayuan ng memorya

Talaan ng mga Tawag

- 1 Hindi nasagot na tawag
- 2 Mga natanggap na tawag
- 3 Palabas na tawag
- 4 Burahin [A]
- 5 Tagal ng tawag

Organizer

- 1 Calendar
- 2 Kalkulador

Clock

- 1 Alarma
- 2 Mundo
- 3 Oras/Petsa

Sounds

- 1 Ringtones [C]
- 2 Ringing type [C]
- 3 Ang tono ng keypad [C]
- 4 Startup sound [C]
- 5 Volume [C]

Network

- 1 Mode ng network [A]
- 2 Rehistro [A]
- 3 Preperensya [A]

Seguridad

- 1 SIM pin code [C]
- 2 Security code [C]
- 3 Tumawag sa hadlang ng code [C]
- 4 Nakapirming pagdayal [C]
- 5 Ang saradong pangkat ng gumagamit [C]
- 6 Numero
- 7 S/W bersyon
- 8 Soft reset [C]
- 9 Factory reset [A]
- 10 Pagpapares ng SIM-SIM [A]
- 11 Remote code ng pagpapatunay ng server [A]
- 12 Function ng Administrator
- 13 Crew calling [C]
- 14 Pag-andar ng kapitan
- 15 Port ng NMEA

Mga Setting

- 1 Telepono [C]
- 2 Tawag [C]
- 3 GmPRS [A]
- 4 Wika [C]
- 5 Koneksyon ng data [C]
- 6 Setting wizard [C]
- 7 My numbers [C]
- 8 Alert events [A]
- 9 GPIO [A]

Pag-navigate

- 1 Kasalukuyang posisyon
- 2 Mga waypoint
- 3 Navigation system type [C]

SOS [C]

- 1 Message recipient(s)
- 2 SOS message (SMS)
- 3 SOS message (email)
- 4 Message interval
- 5 Output format



Location

- 1 Tracking [A]
- 2 Geofence [A]
- 3 Mga detalye ng Fish Catch at Vessel
- 4 Mga Setting [A]
- 5 Log list



TANDAAN



- Para ma-access ang menu na may nakalagay na [C], i-activate ang Captain mode.
- Para ma-access ang menu na may nakalagay na [A], i-activate ang Admin mode.

Maaari mong ma-access ang Pangunahing Menu sa pamamagitan ng pagpindot sa Kaliwang Function  na key o  Key mula sa Home screen.



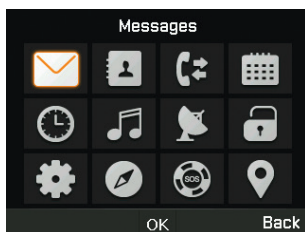











Kasama sa Pangunahing Menu ang 12 opsyon sa menu kung saan ang bawat opsyon ng menu ay may kani-kaniyang sub-menu.



Maaari mong gamitin ang 4-Way na mga navigation button para mag-navigate sa gusto mong opsyon ng menu at pindutin ang  para kumpirmahin ang iyong pinili. Maaari mo ring isara ang menu o mga sub-menu at bumalik sa Home screen anumang oras sa pamamagitan ng pagpindot sa  na key o patuloy na pagpindot sa Kanang Function  na key nang maraming beses.

Ibinubuo ng talahanayan sa ibaba ang mga functionality na nakapaloob sa bawat opsyon ng menu:

Icon	Paglalarawan
	Messages Pinamamahalaan ng menu na ito ang mga mensahe ng user.
	Mga Contact Pinamamahalaan ng menu na ito ang mga contact ng user.
	Talaan ng mga Tawag Pinapahintulutan ng menu na ito na pamahalaan ang talaan ng iyong mga tawag.
	Organizer Naglalaman ang menu na ito ng mga kapaki-pakinabang na tool tulad ng Calendar at kalkulador.
	Clock Ginagamit ang menu na ito para i-set ang petsa at oras. Ginagamit din ito para mag-set up ng mga alarma.
	Sounds Ginagamit ang menu na ito para i-configure ang mga tunog na pinapatugtog sa device para sa kani-kaniyang aktibidad.
	Network Naco-configure sa menu na ito ang mga setting ng network ng terminal.
	Seguridad Naa-access ang menu na ito sa Admin mode para i-configure ang sim at mga code ng device at access sa reset.
	Mga Setting Naa-access ang menu na ito sa Admin mode para i-configure ang sim at mga code ng device at access sa reset.
	Pag-navigate Ang menu na ito ay nakakatulong sa user na makinabang mula sa kakayahan nito sa pag-navigate.
	SOS Ginagamit ang menu na ito para pamahalaan ang SOS button na nag-aalerto kung sakaling may emergency.
	Location Ginagamit ang menu na ito para pamahalaan ang mga karagdagang serbisyo na built in sa device.

Messages

Sa sandaling pinili mo ang menu ng mga mensahe, makikita mo ang mga sub menu sa ibaba.

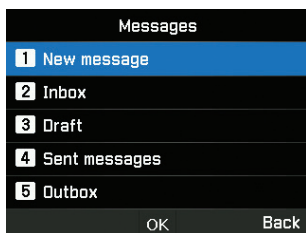

Bagong mensahe

Makakagawa ka ng bagong SMS sa pamamagitan ng pag-input ng text o mula sa isang karaniwang template at ipadala ito bilang isang SMS o email na itatakda ng user.

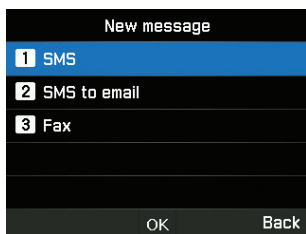

- 1 Para magpadala ng bagong mensahe, pumunta sa **Menu > Mga Mensahe > Bagong mensahe** at maaari kang pumili na magpadala ng SMS, SMS sa email, o Fax.
- 2 Ilagay ang mensahe.
- 3 Piliin ang **Options > Ipadala**.
- 4 Idagdag ang impormasyon ng (mga) tatanggap.
- 5 Piliin ang **Ipadala**.



TANDAAN

Ang maximum na bilang ng mga karakter para sa mensahe ay 160 (Ingles).

Maaari kang mag-save ng hindi kumpletong mensahe bilang isang draft sa pamamagitan ng pagpindot ng **Opsyon > Save as draft**.

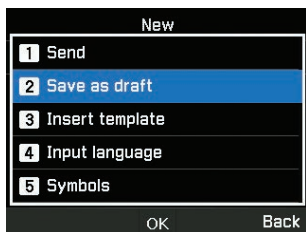

Inbox

Sa sandaling makatanggap ka ng paparating na SMS, makikita mo ang impormasyong ito sa menu na ito.

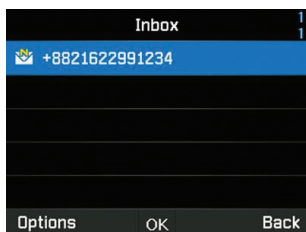

Maaari mong piliin na sumagot, ipasa, i-save ang SMS bilang template para balikan sa hinaharap o burahin ito sa pamamagitan ng pagpili sa Mga Opsyon.

Ang nagpadala ng paparating na SMS ay maaari ding i-save bilang contact.

Mga Draft

Maaari kang gumawa ng sarili mong mga draft, kopyahin ito para i-paste kung saan kinakailangan, i-save ito bilang template o para sa paggamit sa hinaharap.

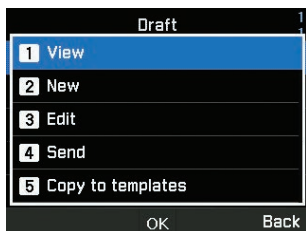

MGA MENSAHE

Maaari mong tingnan, ipasa o kopyahin sa mga template ang mga kamakailang naipadalang mensahe.

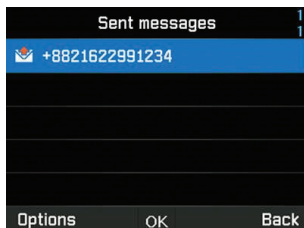

Outbox

Naglalaman ang outbox ng mga mensahe na hindi naipadala. Maaari kang magsagawa ng mga katulad na aktibidad na nagagawa sa mga ipinadalang item.

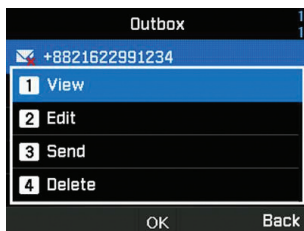

Mga Template

Ang ginawang mga template o na-save ay maaaring ipadala kaagad. Maaari mong baguhin ang mga umiiral nang template o gumawa ng sariling mong bagong template.

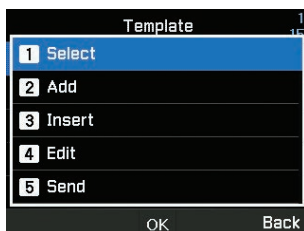

Mga setting

Naglalaman ang seksyong ito ng mahalagang impormasyon sa mga sentro ng SMS at email na naitakda para sa mga layuning pagsubaybay. I-activate ang captain mode

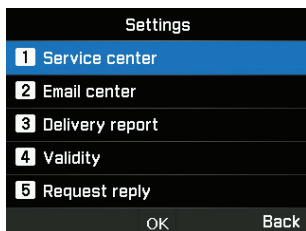

Maaari mo ring i-activate ang paabiso sa ulat ng pagpapadala at i-enable/i-disable ang function na humiling ng tugon.

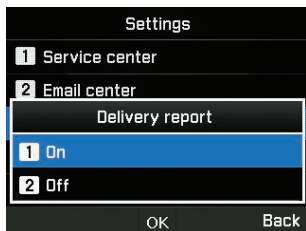

Maaaring pumili ng maximum, 1 Oras, 6 na Oras, 1 Araw, 3 Araw at 1 Linggo na validity.

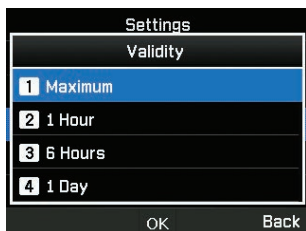

TANDAAN

Maximum na mga setting ayon sa operator.

Piliin ang server ng SMS o server ng GmPRS para sa Bearer mode.

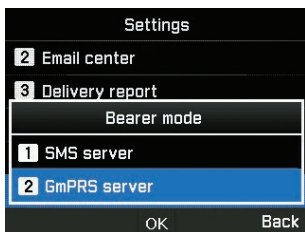

Mensahe

Ginagamit ang menu na ito para ipakita ang impormasyong natanggap mula sa system. I-activate ang captain mode para ma-access ang menu ng Wika sa ilalim ng mga setting ng pangunahing menu.

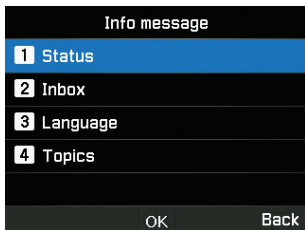

Katayuan ng memorya

Maaari mong makita ang kabuuan at nagamit na memorya ng device. Ang available na maximum na storage space sa telepono ay 550 (Inbox: 250, Draft: 100, Ipinadala: 150, Outbox: 50).

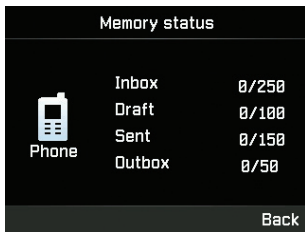

Delete messages

Ginagamit ang menu na ito kapag gusto mong burahin ang mga SMS mula sa lahat ng menu sa ilalim ng Mga Mensahe. I-activate ang admin mode.

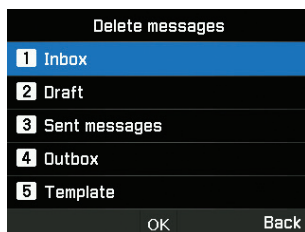

Mga Contact

Nakakatulong sa iyo ang menu ng mga contact para pamahalaan ang iyong address book sa pamamagitan ng pagsi-save at pag-e-edit ng mga contact sa iyong device.

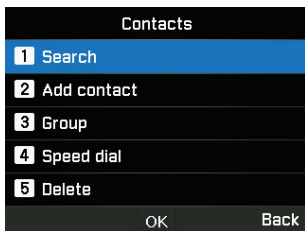

Maghanap

Ginagamit ang menu na ito para maghanap ng contact na naka-save sa device. Ilagay ang pangalan gamit ang keypad.

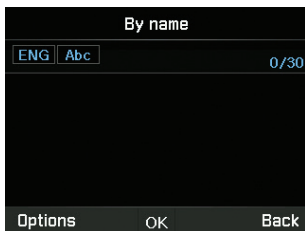

Add contact

Maaari kang magdagdag ng contact at i-save gamot ang menu na ito. Ilagay ang numero ng telepono at pindutin ang **OK** na key.

O pumunta sa **Mga Contact > Add contact**.

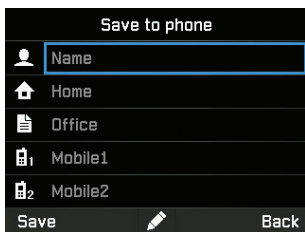

panuntunan sa silid-aralan

Maaari kang gumawa ng bago o palitan ang mga umiiral na pangkat kung saan idinagdag ang contact. Maaaring i-set ang mga tiyak na ringtone para sa bawat pangkat at magagamit din sa pagpapadala ng pang-pangkat na SMS.

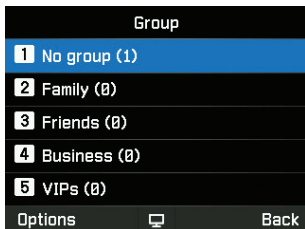

Speed dial

Ginagamit ang menu na ito para magtakda ng mga numero ng contact bilang speed dial mula 1 hanggang 9. Maaring i-edit ang mga ito kung kailangan. Para magdagdag ng contact sa Speed dial, pumunta sa **Menu > Mga Contact > Speed dial**. Piliin ang gustong key at piliin ang **Options > Italaga**.

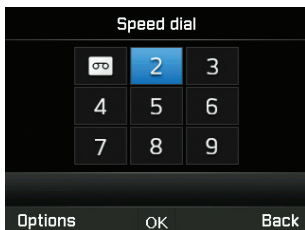

Burahin

Maaari mong burahin ang mga contact ng paisa-isa o nang sabay-sabay. I-activate ang admin mode.

Katayuan ng memorya

Maaari mong tingnan kung gaano na kalaki ang available na memory sa telepono para sa mga contact. Maaari kang mag-save ng hanggang 255 na contact.



TANDAAN

Hindi ipinapakita ang contact o memory ng sim.

Talaan ng mga Tawag

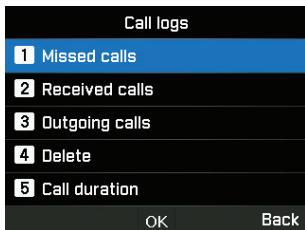

Hindi nasagot na tawag

Maaari mong tingnan ang listahan ng mga hindi nasagot na tawag at i-save ito sa mga contact o burahin ito o i-dial sa pamamagitan ng pagpindot sa **SEND** na key.

Mga natanggap na tawag

Maaari mong tingnan ang listahan ng mga natanggap na tawag at i-save ito sa mga contact o burahin ito o i-dial sa pamamagitan ng **SEND** na key.

Palabas na tawag

Maaari mong makita ng listahan ng mga papalabas na tawag at i-save ito sa mga contact o burahin ito o i-dial sa pamamagitan ng **SEND** na key.

Burahin

Maaari mong burahin ang listahan ng tawag ayon sa urio lahat ng uri nang sabay-sabay. I-activate ang admin mode.

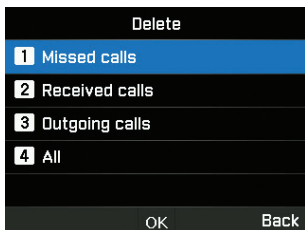

Tagal ng tawag

Maaari mong tingnan ang tagal ng tawag ayon sa uri o kabuuan ng lahat. Maaaring makita ang tagal ng paggamit ng GmPRS sa menu na ito. Lahat ng tagal ay maaaring i-rest sa captain mode.

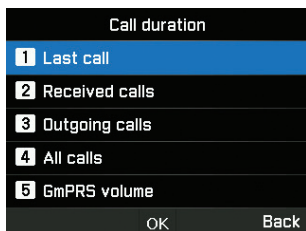

TANDAAN

Bawat log ay makakapag-save ng hanggang 20 record at magpapakita ng tagal ng tawag at oras ng tawag.

Organizer

Ginagamit ang menu na ito para ma-access ang mga kapaki-pakinabang na tool tulad ng calendar at kalkulador.

Calendar

Maaari kang mag-set ng mga paalala sa device na ito. Maaari mong tingnan ito bilang listahan o palitan kung kinakailangan.

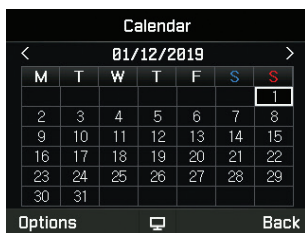

- 1 Piliin ang petsa na gusto mong idagdag sa paalala.
- 2 Magdagdag ng paalala na napiling petsa sa pamamagitan ng pagpindot ng **Options** > **Idagdag** at i-save ito.

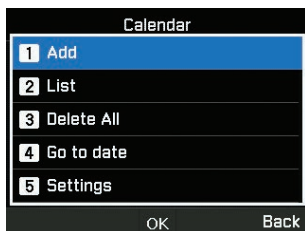

- 3 Mag-set ng mga detalye ng alarma.

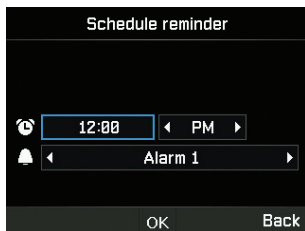

Maaari mo ring tingnan ang listahan ng mga paalala ng iskedyl, burahin ito, pumunta sa tiyak na petsa o i-set ang simula ng mga Linggo sa mga detalye sa meu na ito.

Kalkulador

Maaari mong gamitin ang kalkulador kung kinakailangan.

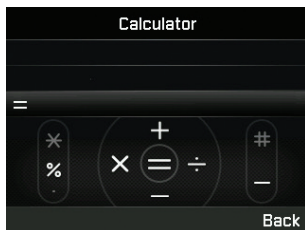

TANDAAN

- Mabilis na pindutin ang * para sa Tuldok o % na Operasyon
- Pindutin nang matagal ang * para magpalit sa pagitan ng Tudok (decimal point) at % na Operasyon
- Pindutin ang # para sa -(Negatibong) operasyon

Clock

Maaari kang mag-set ng mga alarma, petsa at oras sa menu na ito.

Alarma

Maaari mong tingnan ang listahan ng mga alarma at palitan ito.

- 1 Pumili ng araw sa isang linggo (Posible ang maramihang pagpili).
- 2 Ilagay ang oras.
- 3 Pumili ng tunog ng alarma.
- 4 I-on/I-off ang alarma.
- 5 Pindutin ang **I-save** para maisagawa ang pagbabago.

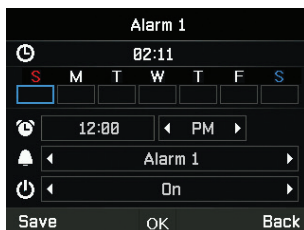

Mundo

Maaari mong tingnan ang mga oras ng mundo sa iba't ibang zone sa pamamagitan ng pagpili ng lokasyon sa mapa ng mundo. Piliin ang iyong lungsod gamit ang mga key ng direksyon at pindutin ang OK button para i-save ito. Makikita mo ang oras ng mundo na nakaayos batay sa pinili mong lungsod sa susunod na pumunta ka sa menu ng oras ng mundo.

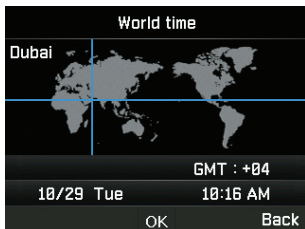

TANDAAN

Kinakalkula ang oras ng mundo batay sa naka-set na lokal na oras. Kung gayon, ang maling lokal na oras ay magresulta ng maling oras ng mundo.

Oras/Petsa

Maaari mong i-set ang oras at petsa para sa iyong device sa format na pinili mo (Paliwanag kung paano gawin ito na may snapshot).

Sounds

Maaari mong pamahalaan ang mga tunog ng aktibidad ng device sa menu na ito. I-activate ang captain mode.

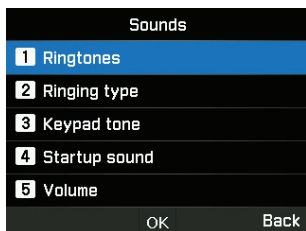

Ringtone

Maaari mong tingnan at i-set ang uri ng ringtone kung kailangan.

Uri ng ringtone

Maaari mong i-enable o i-disable ang pang-ring na tunog.

Ang tono ng keypad

Maaari mong i-enable o i-disable ang tunog ng keypad.

Startup sound

Maaari mong i-enable o i-disable ang tunog sa pagbubukas.

Volume

Kung kinakailangan, maaari mong palitan ang antas ng volume mula sa mga antas na default na naka-set sa device.

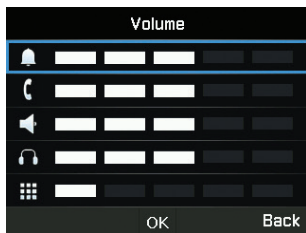

Network

Maaari mong pamahalaan ang mga setting ng network ng device gamit ang admin mode.

Mode ng network

Pinapahintulutan ka nito na piliin kung kailangan ng device na awtomatiko o mano-manong pumili ng network.

- 1 Pumunta sa **Menu > Network > Mode ng network** at maaari mong piliin ang **dockable-action o Manual**.
- 2 Piliin ang **OK**.

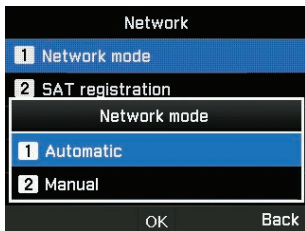

Rehistro

Kung kumikislap ang SAT icon sa iyong screen, maaaring hindi ka makagawa o makatanggap ng mga SAT na tawag. Sa kasong ito, maaari mong mano-manong i-update ang pagpaparehistro ng SAT sa pamamagitan ng pagpunta sa **Menu > Network > Rehistro**.

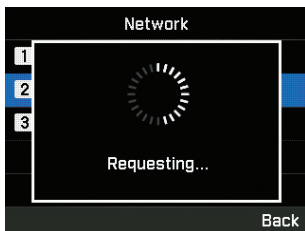

Preperensya

Ipakita ang gustong listahan ng mga network na nakarehistro sa iyong SIM card. Maaari kang magdagdag o magtanggal ng mga entry sa listahang ito.



Seguridad

Maaari mong pamahalaan ang mga setting ng seguridad ng device gamit ang admin mode o captain mode.



BABALA

Huwag iwala ang mga bagong password o code kapag pinalutan mula sa default. Maaari kang makipag-ugnayan sa service provider o mangailangan ng factory reset kung nawala mo ang mga password. Mangyaring sumangguni sa pahina 55 para sa higit pang impormasyon tungkol sa factory reset.

SIM pin code

Maaaring i-enable at i-set ng Kapitan ang mga pin code ng SIM. Kung nailagay ang maling SIM pin code nang tatlong beses, ila-lock ang terminal at kailangang ilagay ang tamang PUK code para ma-access muli ang terminal.

Natanggap mo ang iyong PIN at mga PUK code kasama ng iyong SIM card. I-input ang PIN1 code pagkatapos piliin ang On.

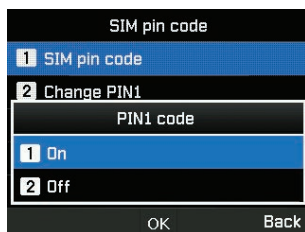

Security code

Maaaring i-enable at i-set ng Kapitan ang security code ng device.

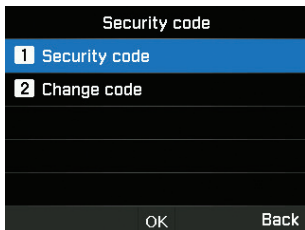

TANDAAN

Ang inisyal na security code ng iyong MNB-01 ay '0000', at maaaring palitan ang code na ito sa menu na Palitan ang code.

Tumawag sa hadlang ng code

Maaaring ilagay ng Kapitan ang tumawag sa hadlang ng code para sa lahat ng function ng paglilimita ng tawag. Nag-iiba-iba ang tumawag sa hadlang ng code sa iba't ibang service provider at dapat na ibigay ng iyong service provider kapag nagsimula kang gumamit ng terminal. Kapag nawala ang code sa paghadlang, mangyaring makipag-ugnayan sa iyong service provider.

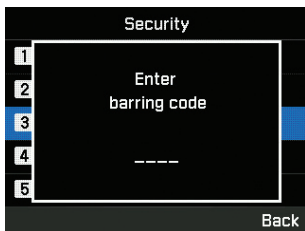

Nakapirming pagdayal

Maaaring tingnan at palitan ng Kapitan ang mga setting ng nakapirming pagdayal. Ang nakapirming pagdayal ay isang function kung saan ang mga paunang natukoy lamang na numero ang maaaring tawagan. Para magdagdag ng baging numero, kailangang ilagay ang PIN2 code.

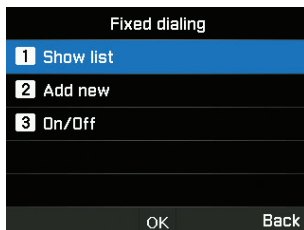

Ang saradong pangkat ng gumagamit

Maaaring i-enable/i-disable at i-set ng Kapitan ang preset para sa CUG. Para gamitin ang function ng CUG, mangyaring makipag-ugnayan sa iyong service provider para sa mga detalye.

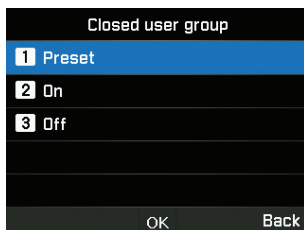

Numero

Maaari mong tingnan ang numero ng IMEI.

S/W bersyon

Maaari mong tingnan ang software na bersyon.

Soft reset

Maaaring i-reset ng Kapitan ang iyong MNB-01 nang hindi nawawala ang iyong personal na mga setting tulad ng mga contact o mga mensahe.

Factory reset

Ire-restore ng factory reset ang mga setting habang ipinapadala nang naka-admin code ang terminal. Mawawala ang iyong mga custom na mga setting tulad ng contact, mga mensahe, pagsubaybay, SOS at lahat ng impormasyong naka-sace sa terminal.

Device SIM-Pairing

Pinapahintulutan ng feature na ito ang device na mai-lock ang function gamit ang tiyak na SIM card sa admin mode. Kapag naglagay ka ng isa pang SIM card na hindi naka-pair sa terminal, kakailanganin mong maglagay ng espesyal na PIN security code para magamit ang terminal. Mangyaring makipag-ugnayan sa iyong service provider para sa mga detalye ng espesyal na PIN security code.

Remote code ng pagpapatunay ng server

Maaari mong pamahalaan ang mga pagpapatunay sa integrasyon ng third party remote server gamit ang admin mode.

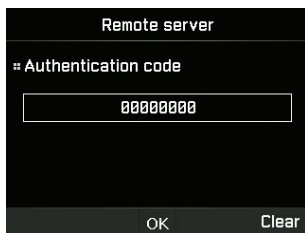

TANDAAN

Apat hanggang walong numero ang maaaring ilagay para sa authentication PIN code.

Function ng Administrator

Maaari mong i-enable/i-disable ang function ng Administrator at pamahalaan ang password sa antas ng admin para sa device gamit ang admin mode.

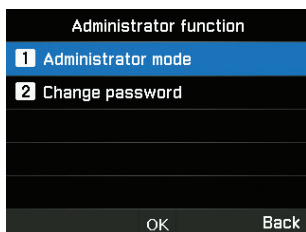

TANDAAN

Ang inisyal na admin password ng iyong MNB-01 ay '00000000'; at maaaring palitan ang password na ito sa menu na Palitan ang password.

Crew calling

Maaaring pahintulutan ng Kapitan ang onboard crew na gamitin ang mga serbisyong pre-paid ng Thuraya sa pamamagitan ng pag-dial ng isang prefix. Ang tampok na ito ay pinamamahalaan sa pamamagitan ng menu na ito.

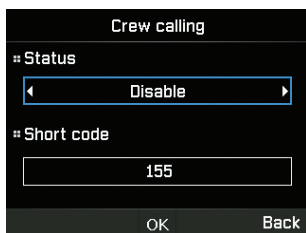

Pag-andar ng kapitan

Maaaring i-enable/i-disable ng ang Pag-andar ng kapitan at pamahalaan ang password sa antas ng kapitan para sa device gamit ang admin mode.

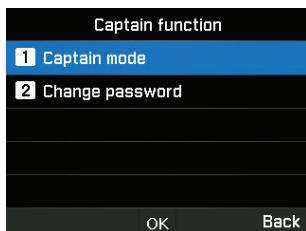

TANDAAN

Ang inisyal na captain password ng iyong MNB-01 ay '00000000', at maaaring palitan ang password na ito sa menu na Palitan ang password.

Port ng NMEA

Maaari mong i-enable/i-disable ang port kung kinakailangan gamit ang captain mode.

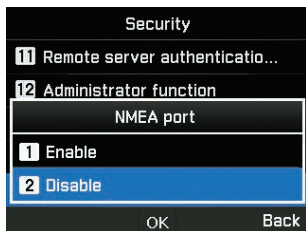

Mga setting

Maaari mong pamahalaan ang mga setting ng device gamit ang amin mode o captain mode.

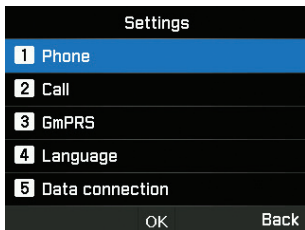

Telepono

Maaari mong pamahalaan ang mga wallpaper, backlight ng LCD gamit ang captain mode.

Tawag

Maaari mong pamahalaan ang mga setting ng tawag, mag-whitelist at mag-blacklist ng mga numero at rin magpadala ng sariling numero bilang SMS sa isang humihiling gamit ang captain mode.

1. Call waiting

Pinapahintulutan ka ng call waiting na makatanggap ng paparating na tawag habang nasa aktibong tawag sa pamamagitan ng pagho-hold o pagtatapos ng aktibong tawag pata tanggapan ang naghihintay na tawag. Kung gusto mong gamitin ang function na ito, kailangan mong mag-subscribe sa kaukulang serbisyong ibinibigay ng service provider.

2. Call diverting

Ang function na ito ay nagda-divert ng isang paparating na tawag sa isang tiyak na numero.

3. Tumawag sa paghadlang

Para gamiting ang serbisyo sa paghadlang, kailangan mong malaman ang barring password para sa kaukulang SIM at kailangan mong mag-subscribe sa kaukulang serbisyong ibinibigay ng service provider.

4. Boses mail

Magtakda ng bagong numero ng voice mail.

5. Tono ng DTMF

I-set ang tunog ng DTMF para sa tawag sa ARS. Para i-enable ang function, piliin ang On at pindutin ang gitnang key para makumpleto ang setting.

6. Magpadala ng sariling numero

Piliin kung gusto mong ipadala ang sarili mong numero sa tatanggap kapag tumatawag.

7. Gastos

Pinapahintulutan ka ng serbisyong ito na magkaroon ng kontrol sa gastos ng iyong mga papalabas na tawag. Pakitandaan na ang aktuwal na gastos ay maaaring iba mula sa kinalkulang gastos.

8. Call Manager

Pinapahintulutan ka ng function na iyo na mag-set up ng listahan ng mga naka-block na contact (Black list) o pahintulutan ang mga contact (White list). I-activate ang admin mode.

GmPRS

Maaari mong pamahalaan ang uri ng APN at i-enable/i-disable ang mga setting ng awtomatikong pagtanggap gamit ang admin mode.

Mayroong 3 Thuraya APN na available. Pumili ng isa para gamitin kung mayroong mahigit sa isang pangalan ng access point.

- GET (default, walang compression)
- GETLC (mababang compression, na-compress ang mga larawan)
- GETHC (mataas na compression, hindi maida-download ang mga larawan)

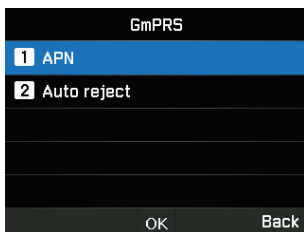

Tintukoy ng awtomatikong pagtanggap kung tatanggihan ang paparating na tawag kapag aktibo ang koneksyon ng GmPRS.

Wika

Maaari mong pamahalaan ang pagpipilian sa maramihang wika para sa system at wika sa pag-type ng text gamit ang captain mode. Maaari mo ring i-enable/i-disable ang auto text.



TANDAAN

May ilang access sa wika na maaaring hindi available dahil sa mga rehiyonal na pangangailangan. Mangyaring makipag-ugnayan sa iyong service provider para sa higit pang impormasyon.

Koneksyon ng data

Maaari mong pamahalaan ang mga setting ng RS-232 serial port gamit ang captain mode.

Maaaring i-configure ang data connection port para sa paggamit ng GPS data o pag-upgrade ng software. Sinusuportahan ang serial bilang isang data port. Maaaring i-set ang bilis ng Serial port sa isa sa 8 available na bilis.

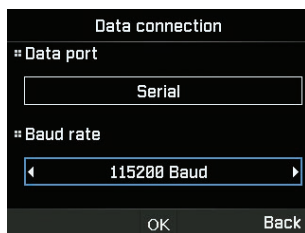

Setting wizard

Maaari kang magsagawa ng pagpoprograma ng pangunahing mga setting gamit ang ganitong madaling gamitin na menu gamit ang captain mode.

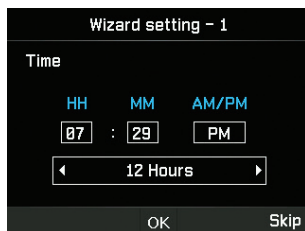

My numbers

Maaari mong iparehistro ang iyong numero ng sim-card voice call gamit ang captain mode.

Alert events

Maaari mong i-enable/i-disable ang ilang kapaki-pakinabang na antas ng trigger para ipadala bilang alerto ng abiso mula sa device tungo sa SMS gamit ang admin mode.



Ang mga pagbabago sa estado ng lakas ng Signal, antenna ng GPS, Power cycle, Reset, GPIO1 at GPIO2 ay na-configure bilang mga kaganapan sa terminal at maaaring iulat ang estado sa server mula sa anuman sa mga nakaraang estado nito.

Function ng GPIO

Maaari mong i-enable/i-disable ang function ng GPIO para i-set ang device para sa input/output interface ng external na alerto gamit ang admin mode.

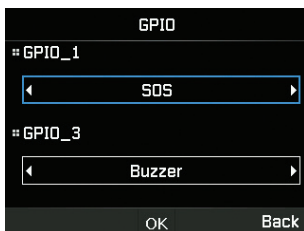

Pag-navigate

Kasalukuyang posisyon

Tingnan ang iyong kasalukuyang posisyon o gamit ang umiiral na way point para hanapin ang isang relatibong posisyon at ipadala ang iyong kasalukuyang mga coordinate sa pamamagitan ng SMS o email.

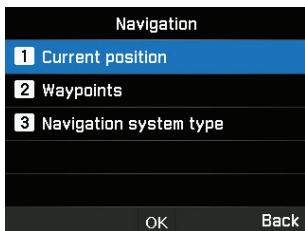

Mga way point

Mag-navigate sa iyong daan gamit ang bagong way point o isang umiiral na. Maaari kang magpadala ng way point sa pamamagitan ng SMS o email sa ibagn MNB-01 o mga naka-enable na terminal na SMS/Email.

Navigation system type

Maaari kang pumili ng dalawang uri ng navigation system gamit ang captain mode.

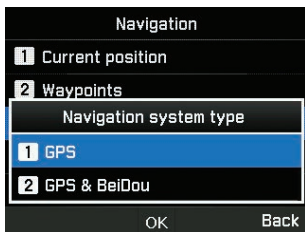

SOS

Pinapahintulutan ka ng MNB-01 na magpadala ng mga SOS na mensahe (SMS/email) sa paunang natukoy na mga tagatanggap sapagpindot ng SOS button kung may emergency. I-activate ang captain mode.

The screenshot shows a black-themed configuration screen titled "SOS". It contains three input fields, each preceded by a double hash symbol (#):
1. "Message recipient(s)" with an empty text box.
2. "SOS message (SMS)" with an empty text box.
3. "SOS message (email)" with an empty text box.
At the bottom, there are three buttons: "Save" on the left, a pencil icon in the center, and "Back" on the right.

Pindutin nang matagal ang Alert button sa loob ng 2 segundo para sa pag-activate. Sa sandaling na-activate ang SOS, ipapakita ang icon at magpa-flash sa status bar batay sa iyong pag-configure. Magpa-flash din ng kulay pula ang idle na screen. Para i-deactivate, pindutin nang matagal ang Alert button sa loob ng 2 segundo.

Message recipient(s)

Maaari mong tingnan at palitan ang hanggang 5 tagatanggap gamit ang isang SMS o email.

SOS message (SMS)

Maaari mong i-edit ang text na ipapadala sa isang SOS na mensahe bilang isang SMS.

SOS message (email)

Maaari mong i-edit ang text na ipapadala sa isang SOS na mensahe na ipinadala bilang isang email.

The screenshot shows a black-themed configuration screen titled "SOS". It contains two main sections:
1. "Message interval" section with two input boxes: the first contains "00" and is labeled "hour(s)", the second contains "05" and is labeled "minute(s)". Below these is the text "(3 mins to 24 hrs)".
2. "Output format" section with a dropdown menu currently showing "DD.ddddd".
At the bottom, there are three buttons: "Save" on the left, a pencil icon in the center, and "Back" on the right.

Message interval

Maaari mong i-set ang agwat ng oras sa pagta-transmit ng SOS mula sa device (kada 3 minuto hanggang sa kada 24 na oras).

Output format

Maaari mong i-set ang format ng output ng SOS na mensahe.

Location

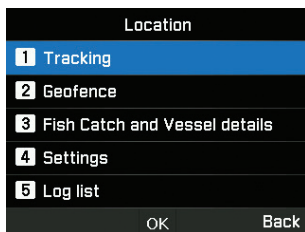

Tracking

Mayroong apat na uri ng available na pagsubaybay – ayon sa lugar, layo, oras at bilis. I-activate ang admin mode.

TANDAAN

- Bawat entry ng polyon kapag nailagay na o na-access ay kailangan mai-save kasama ng lugar para maiwasan ang pagkabura ng nailagay na datos.
- Ang pagpipilian ng setting ng agwat ng oeras sa bawat uri ng pagsubaybay ay minimum na 3 minuto hanggang maximum na 10 araw.

Para sa uring Lugar, maaari kang mag-input ng 10 polygon ng 3 hanggang 100 geo-coordinate sa format na pinili ng user. Maaaring palitan ang pangalan ng bawat lugar at bawat polygon ay kailangang maging sunod-sunod at nakumpleto.



Para sa uring Layo, maaari kang mag-input mula 0.00 km hanggang 999.99 km.

Tracking by Distance

Tracking distance
0 . 00 km
(0.00km to 999.99km)

Tracking interval
00 day(s)

Save Back

Para sa uring Bilis, maaari kang mag-input ng mas mababa (0 km) hanggang mas mataas na limitasyon sa bilis (999 km).

Tracking by Speed

Upper speed
0 km/h

Lower speed
0 km/h

Tracking interval

Save Back

Para sa uring Oras, maaari kang mag-input mula 3min hanggang 10 araw para sa frequency ng mga papalabas na mensahe.

Tracking by Time

Tracking interval
00 day(s)
00 hour(s)
03 minute(s)
(3 mins to 10 days)

Save Back

Geofence

Mayroong dalawang uri ng geofencing na magagamit - Pinigilan ang zone at radio silence. Maaari kang mag-set ng 10 polygon na 3 hanggang 100 geo-coordinates ayon sa pagkakabanggit. I-activate ang admin mode.



TANDAAN

- Ang bawat pagpasok ng Polygon kapag nakapasok ay dapat na mai-save kasama ang lugar para maiwasan ang pagtanggap ng naipasok na data.
- Ang agwat ng oras para sa mga pagsusuri sa background ay ginagawa tuwing 15 minuto.

1. Ipinagbabawal na zone

Ang function na ito ang magti-trigger ng mga tunog ng alerto sa terminal kung pumasok ka sa paunang natukoy na ipinagbabawal na zone. Titigil ang mga tunog ng alerto kapag lumabas ka ng ipinagbabawal na lugar. Magpapadala ng SMS ang terminal kapag gumalaw ang sasakyang-dagat papunta o palabas ng paunang natukoy na zone.

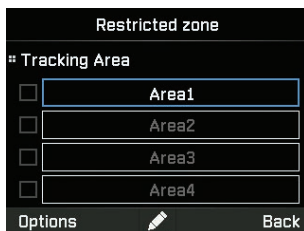

2. Radio Silence

Ititigil ng function na ito ang pagta-transmit ng terminal kung pumapasok ka sa paunang natukoy na radio silence zone. Magagamit ang paghahatid kung ikaw ay bumalik sa pinapayagan na zone. At magpapadala ng SMS ang terminal ng kapag gumalaw ang sasakyang-dagat papunta o palabas ng paunang natukoy na zone.



Mga detalye ng Fish Catch at Vessel

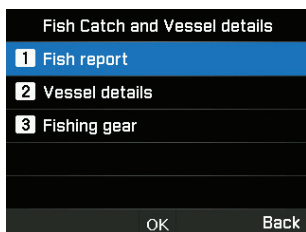

Ang menu na ito ay tiyak na idinisenyo para matulungan ang mga mangingisda na i-record at ipadala ang mga detalye ng catch ng isda. Maaari kang magpasok ng uri ng isda o tiyak na code (1 hanggang 10 dami) ng uri ng isda at bigat (1 hanggang 99,999 kg) ng mga huling isda. Maaari mo ring ipasok ang mga detalye ng sasakyang-dagat tulad ng pangalan ng sasakyang-dagat, numero ng pagrehistro, IMO code at uri ng gear sa pangingisda (1 hanggang 5) na ginamit para sa catch. Isaaktibo ang mode ng pang kapitan para sa pag-access ng mga detalye ng sasakyang-dagat at menu ng gear sa pangingisda.

Fish report

1	Fish type	0~99999
2	Fish type	0~99999
3	Fish type	0~99999
4	Fish type	0~99999
5	Fish type	0~99999

Options OK Back

Vessel details

* Vessel Name

* Registration number

* IMO code

Options OK Back

Fishing gear

1	Fishing net	0 ~ 999
2	Fishing net	0 ~ 999
3	Fishing net	0 ~ 999
4	Fishing net	0 ~ 999
5	Fishing net	0 ~ 999

Options OK Back



TANDAAN

Kung ang sukatan ay kailangang nasa iba pang mga format, maaari itong mapamamahalaan sa bahagi ng remote server.

Mga setting

Maaari mong itakda ang listahan ng mga tatanggap ng pagsubaybay (hanggang sa 5 - SMS / Email), tukuyin ang format ng output (Hal: Ang format ng Google) tulad ng ninanais ng tatanggap at input ang mga detalyadong detalye ng server ng pagsasaayos/Mga Short code para sa mga pagsasama sa platform ng pagsubaybay sa third party. Available ang access sa function na ito sa admin mode.

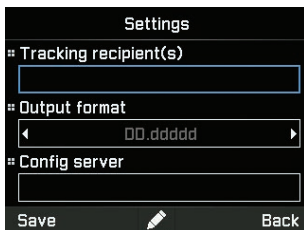

Log list

Nakakapag-save ang device ng hanggang 4000 kaganapan na nagaganap at nakakapagpakita ng hanggang 20 kaganapan sa listahan sa ilalim ng seksyon sa pagsubaybay. Maaari itong tingnan sa device at ma-export sa isang lokal na device sa pamamagitan ng RS-232 DB-9 serial interface. Available ang access sa function na ito sa captain mode.

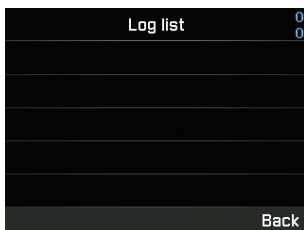

TANDAAN

Tiyaking magkaroon ng 3rd party terminal na ganap na pisikal na konektado at may tamang mga setting ng configuration sa MNB-01 sa RS-232 serial port para iwasan ang pag-hang/pagka-corrupt ng device. Maaaring tumagal ng ilang minuto ang operasyon sa pag-export depende sa bilang ng kaganapan na inililipat.

GABAY SA KABILIS NA PAGSISIMULA

PAGGAMIT NG MNB-01

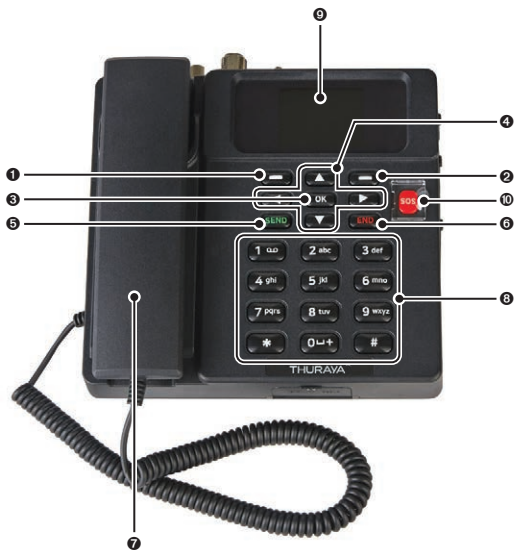

1 Kaliwang Function Key

2 Kanang Function Key

3 Okay Key

4 4-Way na mga Navigation Button

5 Send Key

6 End Key

7 Handset (Ring tone speaker sa ilalim)

8 Keypad (Alpha-numeric)

9 2.4 inch 65K color TFT LCD Screen

10 SOS Button

PAGSISIMULA

Pag-i-install ng SIM card

Ang Thuraya MNB-01 system ay nangangailangan ng wasto at aktibong SIM card para ma-access ang satellite network at ma-configure ang mga setting ng Base Terminal.

Sundan ang mga hakbang na ito para ma-install ang SIM card:

- 1 Alisin ang takip ng SIM card cover at i-flip ito.
- 2 Habang nakaharap sa ibaba ang gintong contact ng SIM card, iposisyon ang card tulad ng itinuturo at i-slide ito papasok sa slot.
- 3 Tiyakin na tama ang pagkakapasok ng SIM card.
- 4 Isara at higitan ang turnilyo ng takip ng SIM card.

Buksan ang MNB-01

Sundan ang mga hakbang na ito buksan ang MNB-01

- Tip para sa Power On/OFF Switch sa kaliwa.

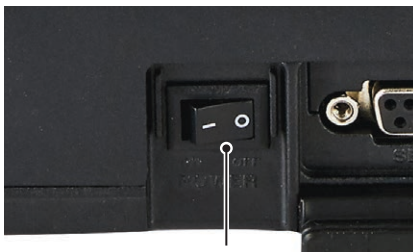

Power switch

- Mag-iilaw ng kulay berde ang LED indicator para sa matagumpay na input power. Kung nagpapatay-sindi ito, nakakatanggap ito ng mababang boltahe o mataas na boltahe.

Pangunahing Set Up ng Terminal



TANDAAN

Bago gumawa ng isang voice call, pakitiyak na:

- Maayos na nakapasok ang SIM card sa SIM card slot.
- Mayroong hindi bababa sa 2 bar sa lakas ng signal.



Paggawa / Pagtatapos ng Voice Call



TANDAAN

Bago gumawa ng voice call, pakitiyak na nairehistro ng MNB-01 ang network at dapat na nasa

() ang indicator ng estado ng lakas ng signal. Mayroong hindi bababa sa 2 bar sa lakas ng signal.

Para gumawa ng tawag mula sa Base Terminal, tanggalin ang handset sa cradle at mag-dial.

+<country code><phone number> at pindutin  ang key

o

00<country code><phone number> at pindutin  ang key

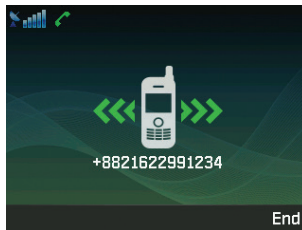

TANDAAN

Para sa mga na-dial. A voice call, maaari mo ring gamirin ang '+' sa pamamagitan ng pagpindot nang matagal sa  na key sa halip ng "00" sa simula ng na-dial na numero bilang alternatibo ('+' <country code> <phone number>).

Para tapusin ang tawag, ibalik ang handset sa cradle.

Para tumanggap ng paparating na tawag, iangat ang handset mula sa cradle.

Pagtanggap ng tawag

Kapag may paaprating na tawag, ang MNB-01 ay:

- Tutunog
- Ipapakita ang numero ng tumatawag sa screen.
Ipapakita ang kaugnay na pangalan ng contact kung ang numero ay naka-save sa mga contact.

Para sagutin ang paparating na tawag, kunin ang handset mula sa cradle o mula sa analogue na telepono, kung nakakonekta.

Pagsasaayos ng volume kapag may tawag

Gamitin ang Kaliwa  / Kanan  na Function Key para ayusin ang volume.

PAGTP-TROUBLESHOOT

Mga Babala

Pagbibigay Serbisyo

Hindi naglalaman ang MNB-01 ng mga consumer serviceable component. Pinapayuhan ka na huwag magsagawa ng anumang uri ng pag-troubleshoot. Kung sakaling nagkaroon ng problema, makipag-ugnayan sa sentro ng serbisyo. Ang mga awtorisadong service personnel lamang ang maaaring magkumpuni ng kagamitan.

Mga kable ng antenna at RF

Gumamit lamang ng MNB-01 antenna at mga RF cable na partikular na idinisenyo para sa iyong terminal.

Ang mga hindi awtorisadong antenna, cable at mga pagbabago sa haba ng cable, o mga kalakip ay maaaring makapinsala sa device at maaaring lumabag sa mga nauugnay na regulasyon, na nagiging sanhi ng pagkawala o pagbaba ng performance at enerhiya ng frequency ng radyo (RF) sa itaas ng inirekumendang mga limitasyon. Kung nasira ang iyong MNB-01, mangyaring dalhin ito sa isang awtorisadong Service Partner.

Pangkalahatan

- Huwag ilagay ang MNB-01 sa isang basang lugar.
- Huwag ilantad ang MNB-01 sa mga temperaturang mas mataas sa +55 °C o mas mababa sa -15 °C.
- Huwag ilantad ang MNB-01 sa halumogmog, alikabok, atbp.
- Iwasang ilagay ang MNB-01 malapit sa apoy o anumang mapagkukunan ng init.
- Huwag ilantad ang MNB-01 sa direktang sikat ng araw.
- Huwag kalasin ang MNB-01. Pawawalan nito ng bisa ang iyong warranty.

Pangangalaga at Pagpapanatili

- Ang MNB-01 ay isang produktong may mahusay na disenyo at pagkakagawa at dapat ingatan.
- Ang sumusunod na mungkahi ay makakatulong sa iyo na maisakatuparan ang anumang obligasyon sa warranty at pinaihintulutan kang i-enjoy ang produktong ito sa loo ng maraming taon.
- Huwag itong itago sa maiinit na lugar.
- Huwag subukang buksan ito. Maaaring makapinsala dito ang hindi wastong pag-iingat ng device.
- Huwag ibagsak, ipitin o alugin ito. Maaaring masira ng hindi wastong paghawak ang mga internal circuit board.
- Huwag gumamit ng mga kemikal, solvent na panglinis, o matatapang na sabon para linisin ito. Punasan ito nang maayos gamit ang malambot na tela
- Gumamit lamang ng ibinigay o naaprubahang kapalit na antenna.
- Tiyakin ang mga koneksyon ng DC power supply ay naibigay nang naaayon sa mga detalye at hindi nagpapalitan ng + & - na koneksyon.

FAQ

1 Paano i-upgrade ang MNB-01?

Maaaring i-upgrade ang Base Terminal sa pamamagitan ng Serial port. Paki-download ang pinakabagong firmware at taga-upgrade mula sa website ng Thuraya.

2 Paano magpasimula at magpahinto ng isang sesyon ng GmPRS?

Hakbang 1. Ikonekta ang MNB-01 sa PC/Laptop sa pamamagitan ng Serial data cable (RS-232 DB-9 cable).

Hakbang 2. Gumawa ng dial-up na koneksyon ng Windows para sa GmPRS tila ng sumusunod.

- Buksan ang **Mga Setting** na menu ng Windows 10.

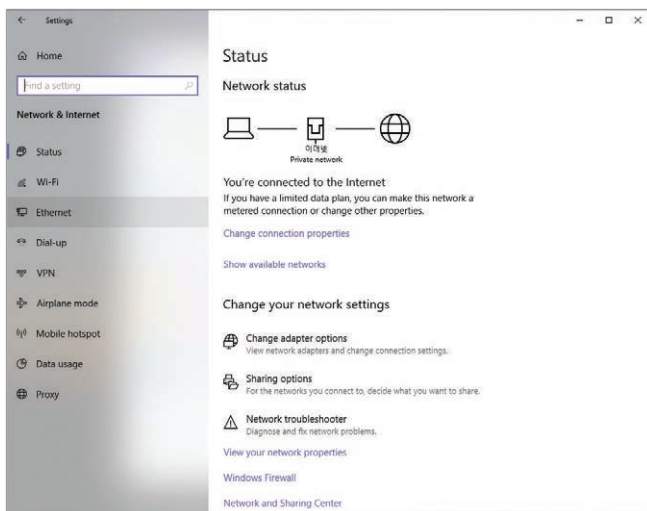

- Sundan ang mga hakbang sa ibaba.

Mga Setting > Dial-up > Mag-set up ng bagong koneksyon > Kumonekta sa internet > Mag-set up pa rin ng bagong koneksyon > Dial-up > Mag-set up pa rin ng koneksyon pa

Connect to the Internet

Type the information from your Internet service provider (ISP)

Dial-up phone number: [Dialing Rules](#)

User name:

Password:
 Show characters
 Remember this password

Connection name:

Allow other people to use this connection
This option allows anyone with access to this computer to use this connection.

[I don't have an ISP](#)

[Create](#) [Cancel](#)

- Ilagay ang Dial-up na numero ng telepono na '*99#' at pangalan ng Koneksyon bilang 'MNB-01' o kung anumang gusto mo at i-click ang 'Gumawa' na button.

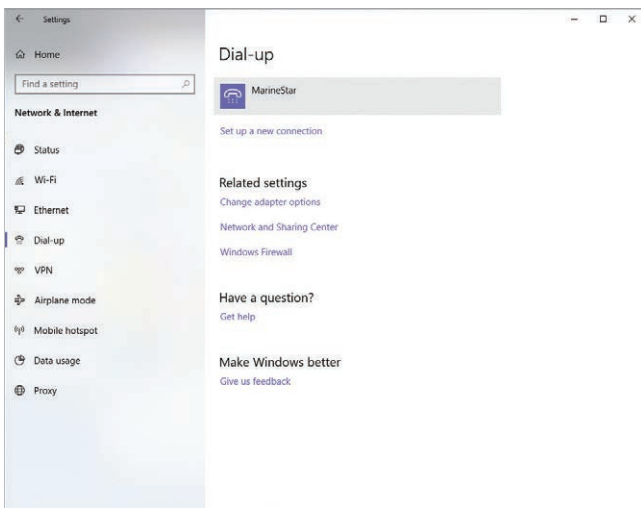

- Maaari mong mahanap ang MNB-01 na icon ng dial-up na koneksyon sa menu ng Dial-up.

Hakbang 3. Maaari mong pasimulan ang serbisyo ng GmPRS sa pamamagitan ng pagpili sa MNB-01 at maaari mong ihinto ang serbisyo ng GmPRS sa pamamagitan ng pagtanggag ng koneksyon ng dial-up sa Windows.



TANDAAN

- Para sa detalyadong impormasyon sa koneksyon ng Dial-up sa Windows, mangyaring sumangguni sa *manwal ng Windows*.
- Para sa detalyadong impormasyon ng APN, mangyaring sumangguni sa **"Mga setting"** ng manwal na ito.

3 Paano gamiting ang facilidad sa crew calling?

Pumunta sa **Menu > Seguridad > Crew calling** sa admin mode para i-enable/i-disable ang tampok na crew calling at i-set ang short code.

Sa captain mode, posible lamang ang pag-enable/pag-disable ng feature.

Kapag parehong nakapatay ang admin mode at captain mode, maaari lamang i-dial ang mga numero ng short code kung naka-enable ang crew calling.

4 Paano maglipat ng linya mula sa MNB-01 base terminal tungo sa isang extension line na nakakonekta sa RJ-11 port at vice versa?

Pindutin ang #1 at tanggalin ang handset sa cradle para ilipat ang linya.

5 Ano ang mga pangunahing impormasyong kailangan ng supplier habang nag-uulat ng pagkakamali?

Kailangan ang Petsa ng Pagbili, numero/MSISDN ng Thuraya sim card, numero ng IMEI at Serial number.

6 Paano makukuha ang mga log ng device para sa pagpapanatili?

Pumunta sa **Menu > Location > Log list > I-export** ang log sa captain mode para makuha ang log sa pamamagitan ng ZMODEM.

7 Ano ang pagkakaiba ng Radio silence, ipinagbabawal na lugar at pagsubaybay ayon sa lugar?

Ang radio silence ay function para patayin ang transmission ng terminal kung ang device ay pumasok sa paunang natukoy na lugar.

Ang ipinagbabawal na lugar ay function na nagti-trigger ng mga tunog ng alerto sa terminal kung ang device ay pumasok sa isang paunang natukoy na lugar.

Ang pagsubaybay ayon sa lugar ay function para ipadala ang iyong mga coordinate sa paunang natukoy na mga numero sa regular na agwat.

Para sa detalyadong impormasyon mangyaring sumangguni sa **"Location"** manwal.

8 Paano ko mai-integrate ang sarili kong tracking & monitoring software platform gamit ang MNB-01?

Makipag-ugnayan sa iyong service provider para sa karagdagang tulong.

GARANTIYA

Ang talahanayang ito ng garantiya ay may bisa lamang sa lahat ng isyu na ganap na naisagawa ng dealer.

• **Petsa ng Pagbili:**

• **Pangalan, address, bansa at numero ng telepono ng kustomer:**

• **Isulat ang IMEI dito:**

• **Stamp at pirma ng Dealer:**

MEMO

THURAYA 